

kylä/kunnanosa	tilan nimi/kortteli	tilan RN:o/tontti	rakennustoimenpide UUDISRAKENNUS	juoks. N:o
hakija ja osoite			sisältö PÄÄPIIRUSTUS	mittakaava 1:50
rakennuspaikan osoite			Lillevilla 15 P h 70mm POHJAPIIRUSTUS,JULKISIVUT JA LEIKKAUS	
suunnittelija LUOMAN PUUTUOTE OY			piirustusnumero	ARK
allekirjoitus			päiväys	

LUOMAN 15 P / Julkisivut

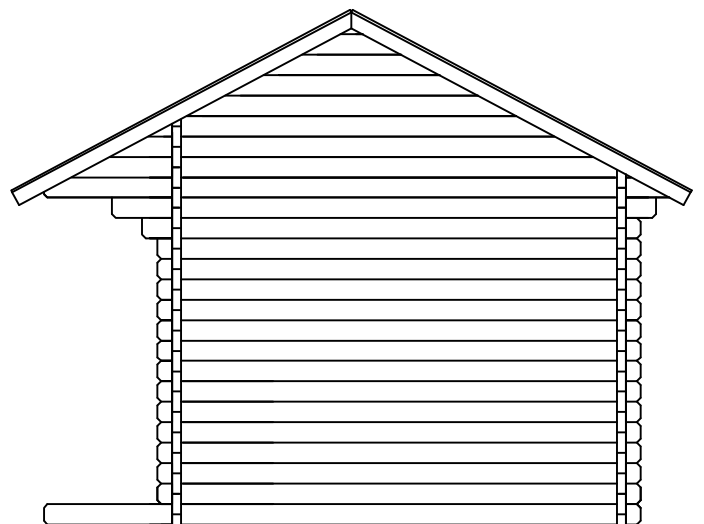

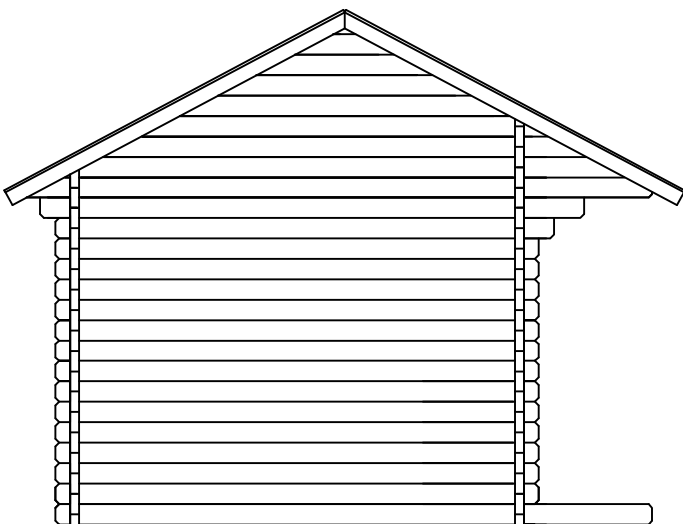
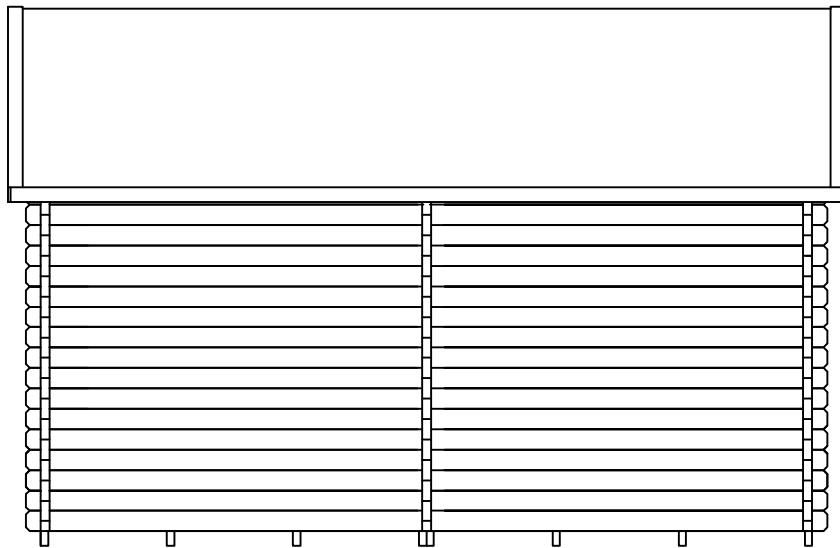
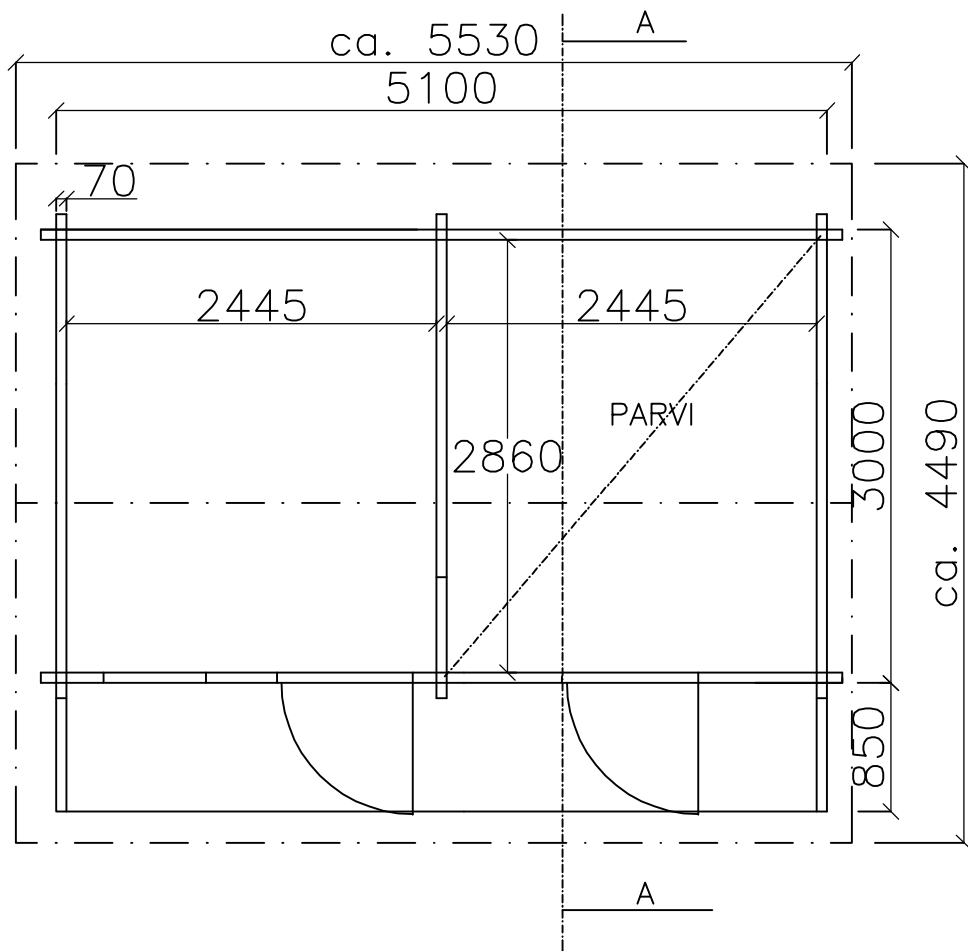

PARVEN PALKIT

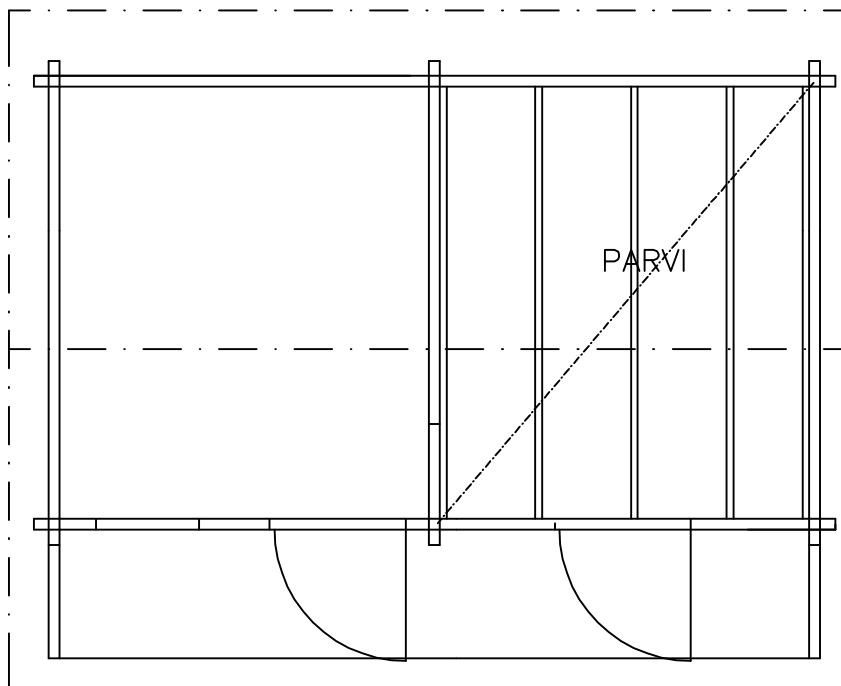

RAKENNUSALA 15,3 m<sup>2</sup>  
HUONEALA 14,1 m<sup>2</sup>  
TILAVUUS 42,8 m<sup>3</sup>

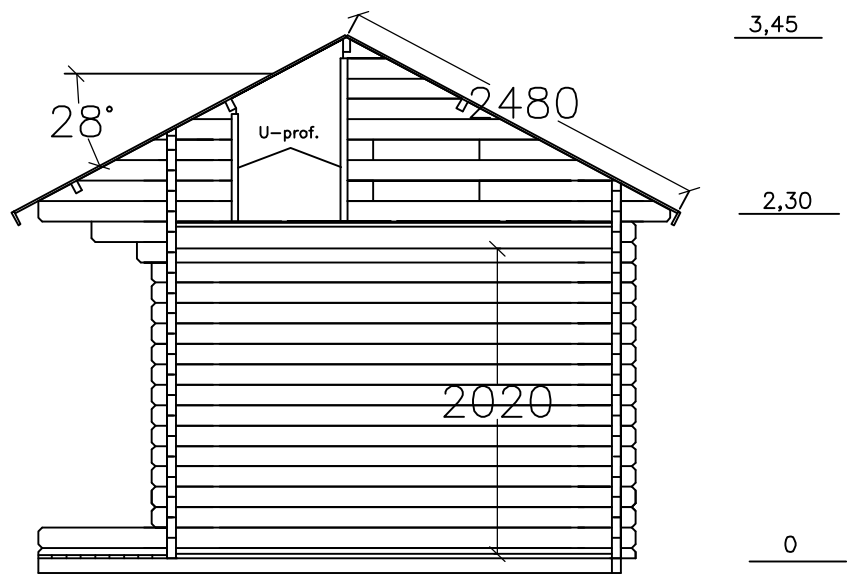

LEIKKAUS A - A