

Luoman Kaakkuri

723-2

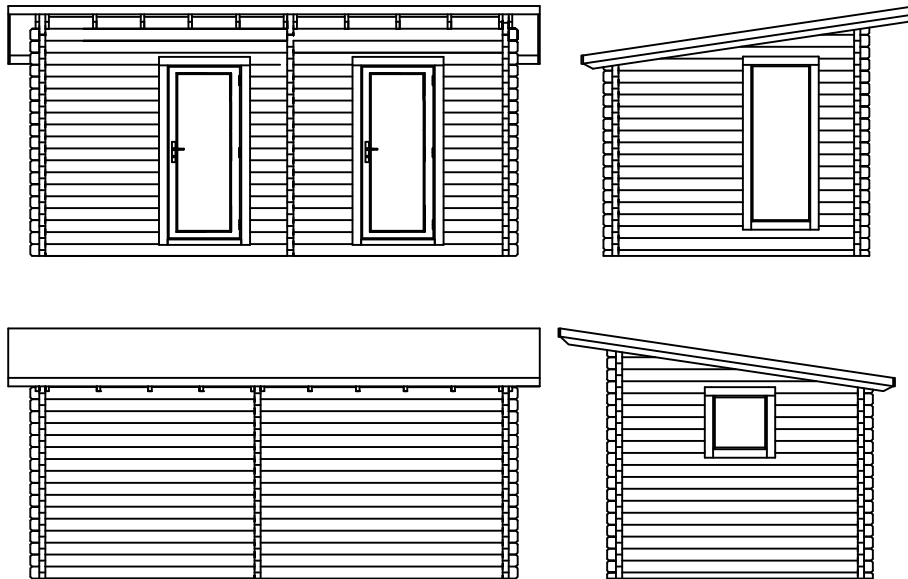

Vejledning



Takuunumero:
Garantinummer:
Garantinummer:
Garanti nummer
Warranty number:
Le numéro de garantie:

Pidä numero tallessa.
Behåll numret.
Bewahren Sie die Nummer auf.
Hold nummer.
Keep the number.
Le numéro de garantie.

Luoman Puutuote Oy

Lapuantie 626
61450 Kylänpää

Switchboard +358 6 474 5900
asiakaspalvelu@luoman.fi

www.lillevilla.com

Leverancen omfatter én **reservebjælke**. Bjælken er beregnet som reservedel, ifald der er en bearbejdningsfejl på en af bjælkerne, eller en bjælke er beskadiget eller har en forkert dimension. Reservebjælken saves over til korrekt mål på byggepladsen. Der skal også om nødvendigt laves en udskæring på reservebjælken på byggepladsen. Bjælken kan anvendes som reservedele flere steder. **Vigtigt!** Udskæringen udføres manuelt med sav og for eksempel en mejsel. Udskæringen skal have samme mål og form som på de andre bjælker.

Sauna

Ved byggeri af en sauna skal konstruktøren tage hensyn til forskrifter, der gælder for saunaovne og røgkanaler. Der er ikke taget højde for kravene til saunaovne og røgkanaler i konstruktioner. Der skal sørges for en tilstrækkelig ventilation i saunalokalerne. Der kan skæres huller i ydervæggene til krævet ventilation.

I saunalokalerne skal der tages særligt hensyn til gulvbræddernes overfladebehandling.

Ekstra isolering

Leverancen omfatter ikke varmeisolering. Ifald du ønsker at varmeisolere, skal du overholde regler og forskrifter, der vedrører varmeisolering. Du skal primært sørge for dampspærring og tilstrækkelig udluftning, hvis disse er krævet.

Overfladebehandling

Materialerne i Luomas produktpakke er ikke overfladebehandlede. Overfladebehandling af bygningen og dens dele skal foretages umiddelbart efter at bygningen er færdigmonteret, når vejret og forholdene tillader det. Bygningens indvendige dele skal også behandles. Den første behandling foretages med farveløs træimprægneringsmiddel, der forebygger mug og blåning. Brug kun produkter ved behandlingen, der er beregnet til behandling af træoverflader. Det er en god ide altid at spørge en farvehandler om produkter, der er egnet til overfladebehandling.

Under visse forhold kan der nemt opstå små sorte eller grå mugpletter på såvel ubehandlede som behandlede træoverflader. En mugplet skader ikke træet, så træet fejler ikke noget. Problemet er kun æstetisk, og som regel kan mug vaskes væk lige som smuds. Pletterne kan også slibes væk før overfladebehandlingen af træet.

Vedligeholdelse

Sikker langvarig brug af bygningen kræver regelmæssig kontrol, eventuel erstatning af dele og inspicere tilstanden af delene. Vær specielt opmærksom på tagkonstruktionen, materialet, døre og vinduer, fundamentlukninger, stormbeskyttelse og overfladebehandling af træet. Mangel på regelmæssig vedligeholdelse kan forårsage skade på bygningen eller være en sikkerhedsrisiko for brugeren.

Undersøg regelmæssigt tilstanden af overfladebehandling og forny det, når det er nødvendigt. Undersøg de nederste skinner til døre, vinduer og deres rammer, endeflader på bjælker og dele udsat for hårde vejrforhold- eller slid. Tjek at døre og vinduer fungerer rigtigt og juster hængslerne hvis det er nødvendigt. Tjek silikone-forseglingerne på døre og vinduer og forny dem, hvis det er nødvendigt. Det er meget vigtigt at sikre, at undersiden af bygningen er godt ventileret.

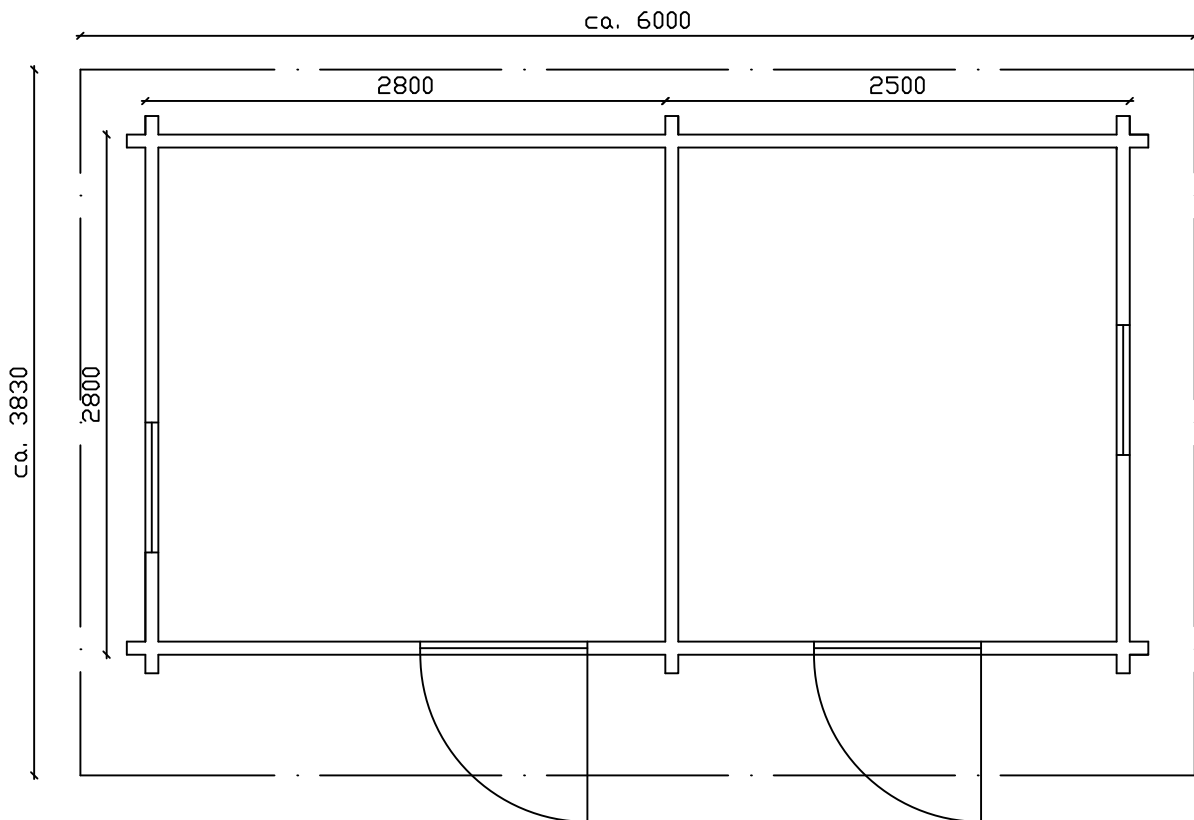

Luoman Puutuote Oy
www.lillevilla.com



| | |
|-----------------------|--------------|
| proj. | dato |
| Luoman 723-2 Kaakkuri | |
| beskrivelse | skala |
| grundplan | ikke i skala |

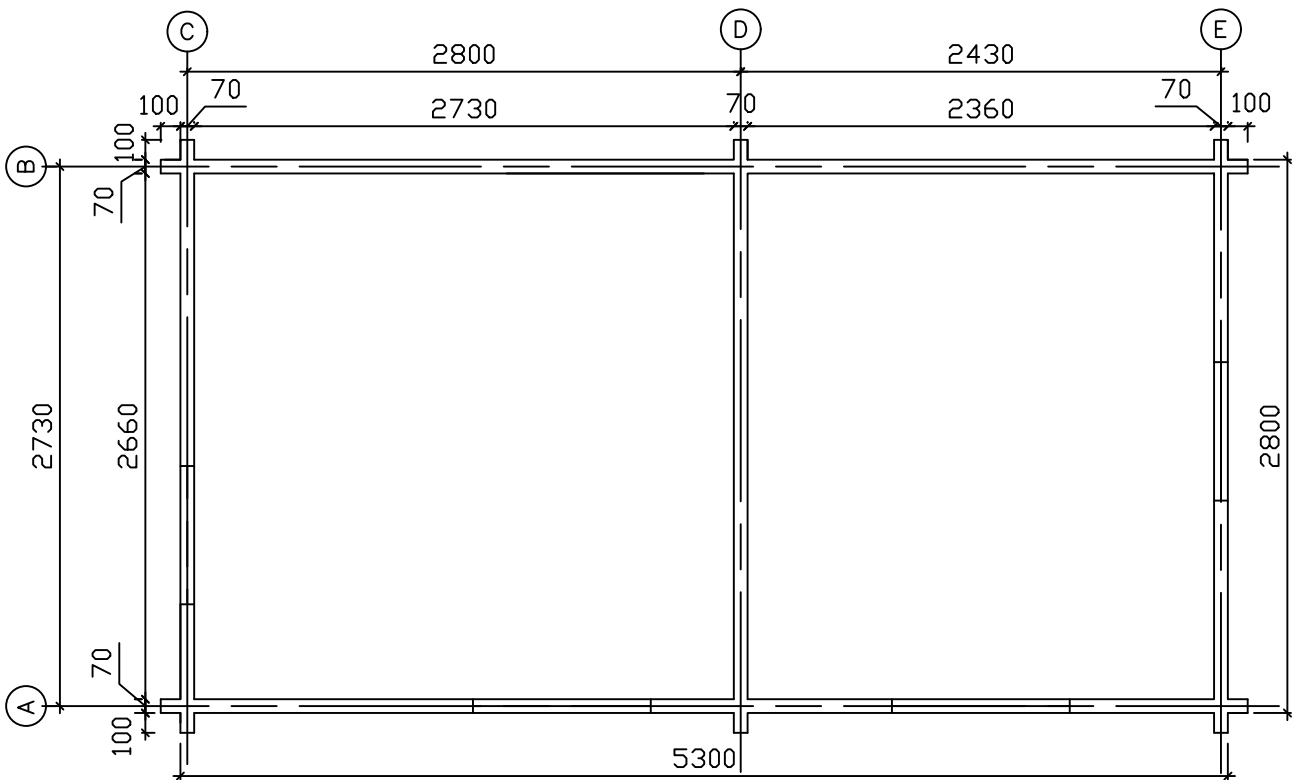

Luoman Puutuote Oy
www.lillevilla.com



| | |
|-----------------------|--------------|
| proj. | dato |
| Luoman 723-2 Kaakkuri | |
| beskrivelse | skala |
| grundplan | ikke i skala |

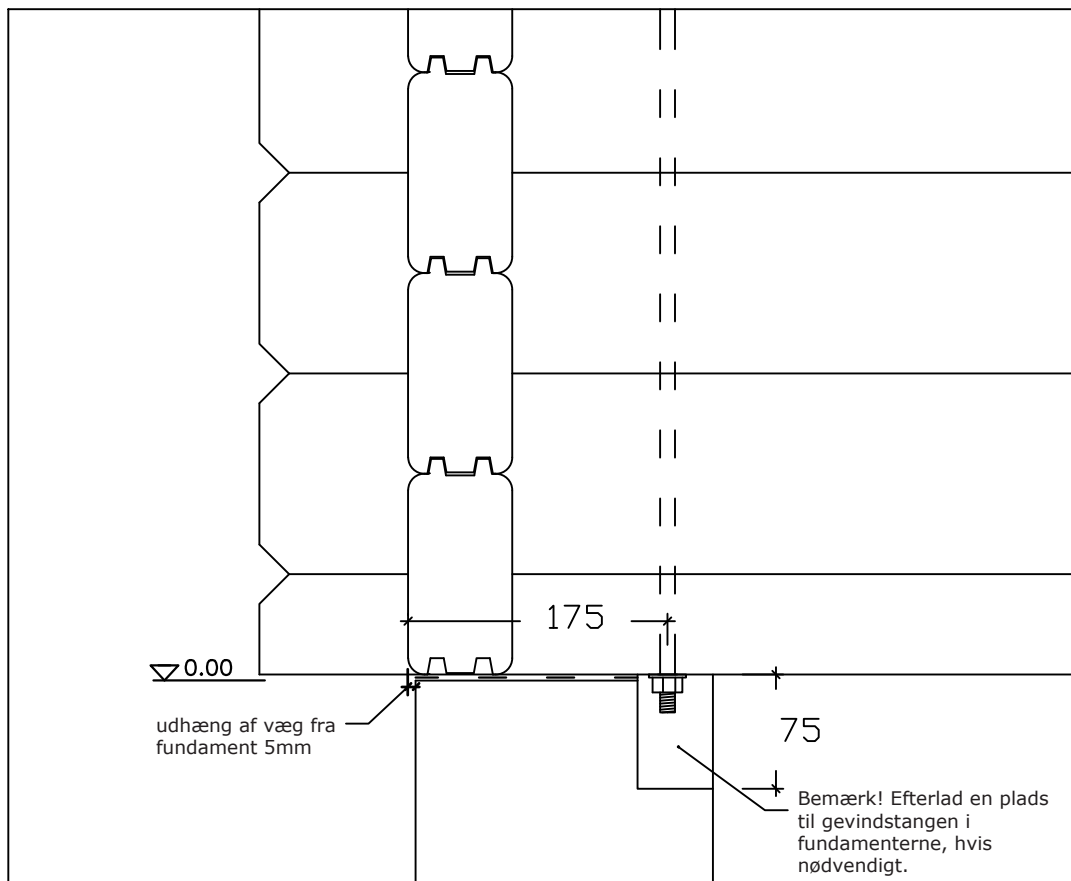

Luoman Puutuote Oy
www.lillevilla.com



| | |
|---------------------------------------|--------------|
| proj. | dato |
| Luoman 723-2 Kaakkuri | |
| beskrivelse | skala |
| udhæng af væg, plads til gevindestang | ikke i skala |

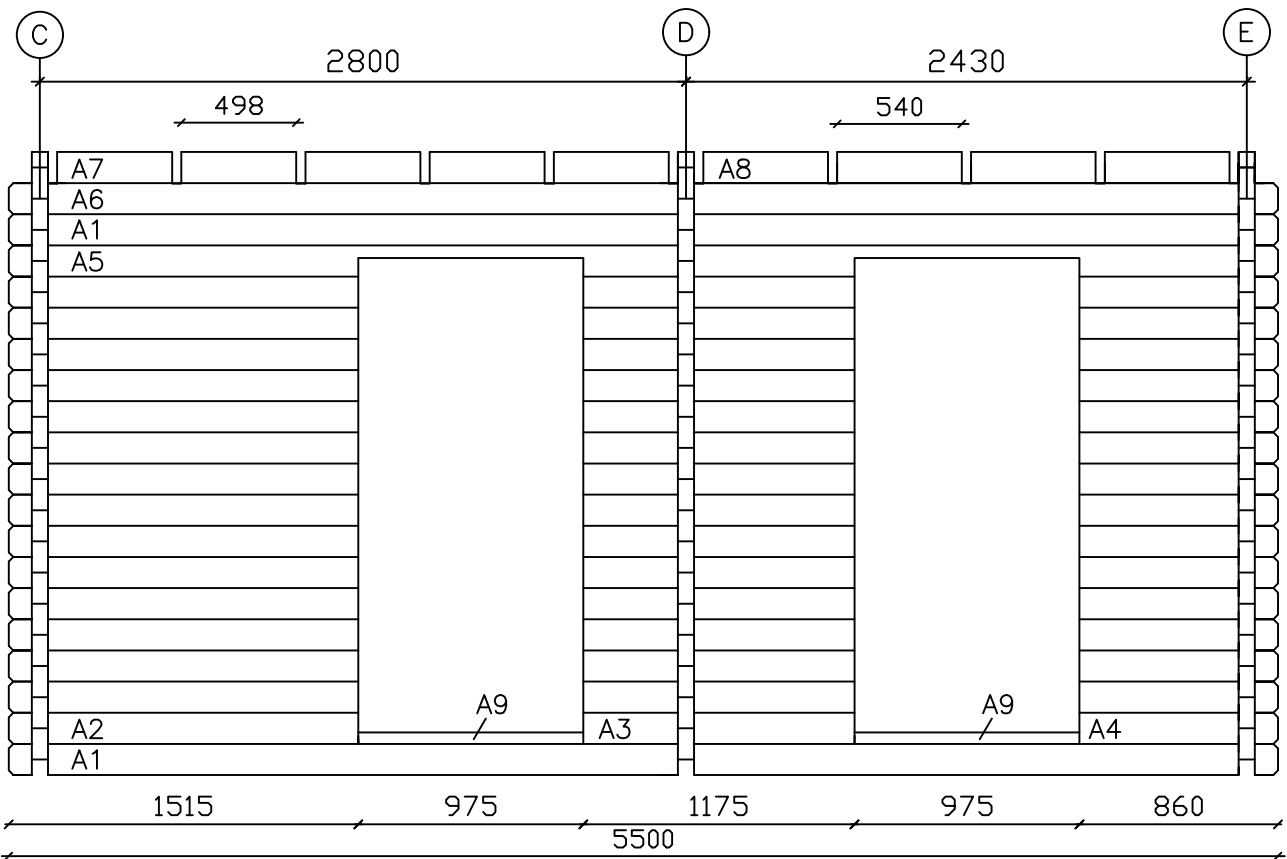

Luoman Puutuote Oy
www.lillevilla.com



| | |
|-----------------------|--------------|
| proj. | dato |
| Luoman 723-2 Kaakkuri | |
| beskrivelse | skala |
| vægtegning, væg A | ikke i skala |

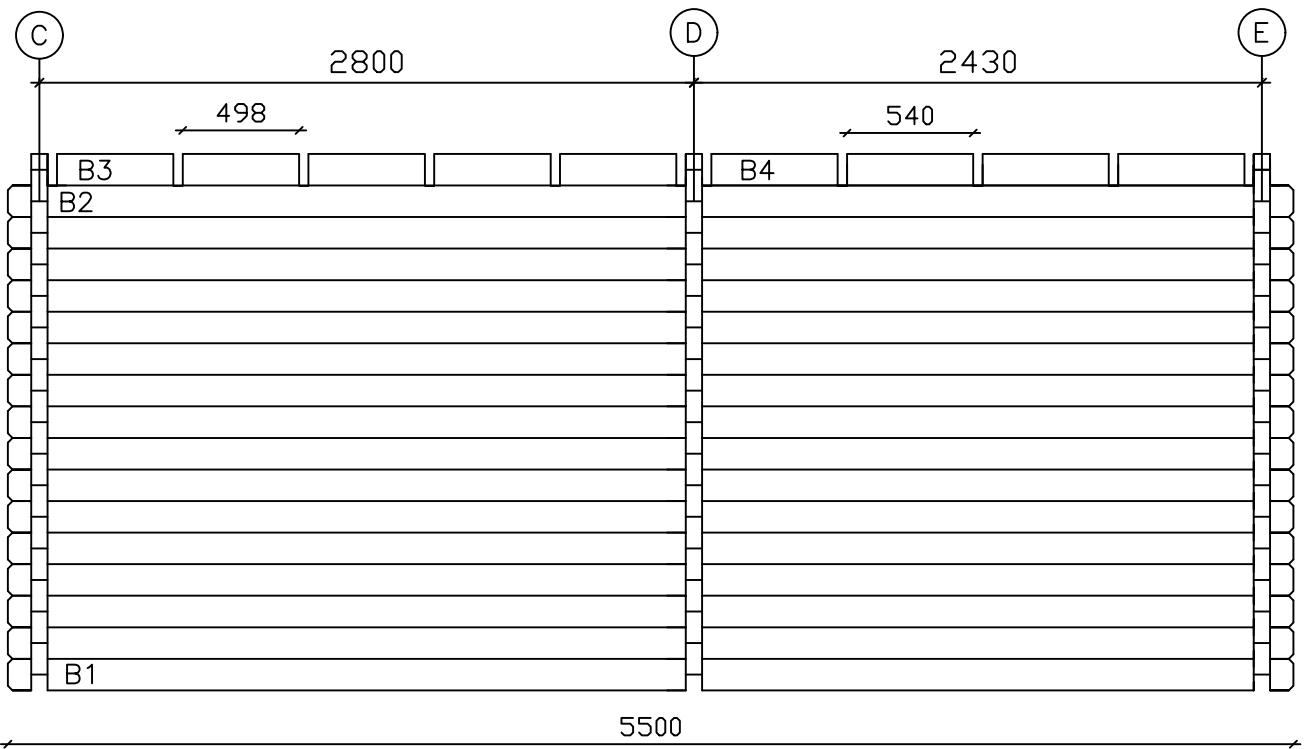

Luoman Puutuote Oy
www.lillevilla.com



| | |
|-----------------------|--------------|
| proj. | dato |
| Luoman 723-2 Kaakkuri | |
| beskrivelse | skala |
| vægtegning, væg B | ikke i skala |

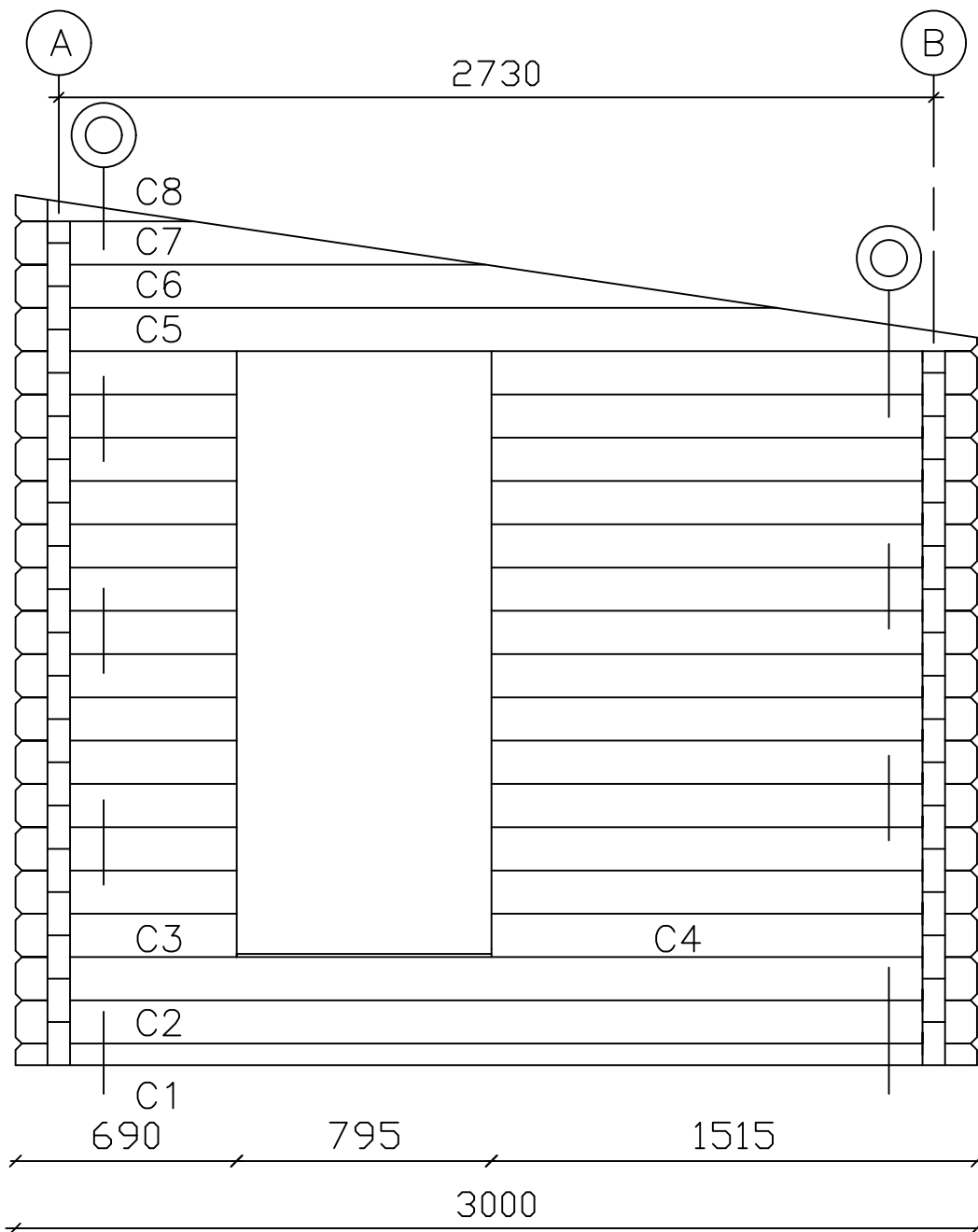

Luoman Puutuote Oy
www.lillevilla.com



| | |
|-----------------------|--------------|
| proj. | dato |
| Luoman 723-2 Kaakkuri | |
| beskrivelse | skala |
| vægtegning, væg C | ikke i skala |

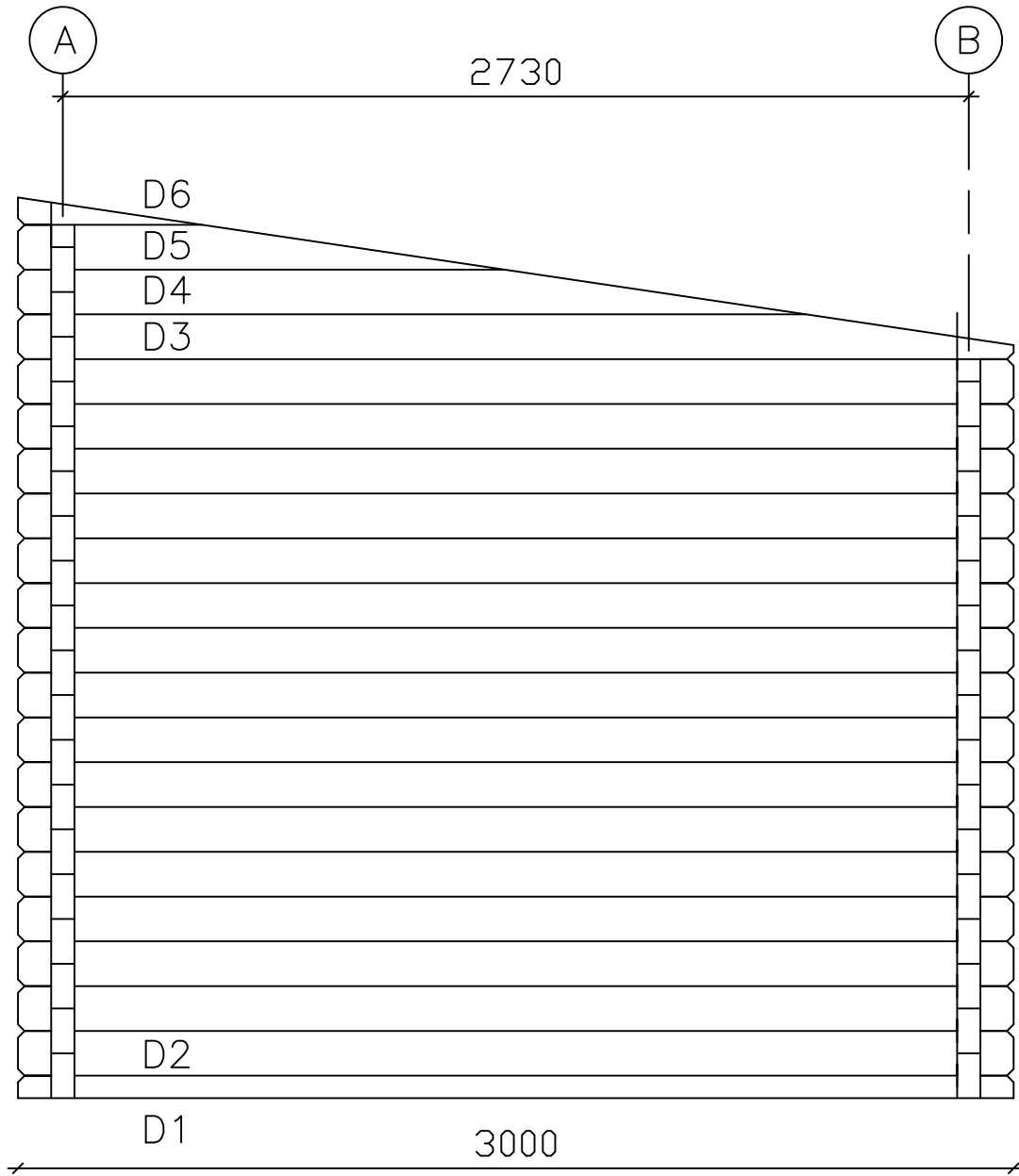

Luoman Puutuote Oy
www.lillevilla.com



| | |
|-----------------------|--------------|
| proj. | dato |
| Luoman 723-2 Kaakkuri | |
| beskrivelse | skala |
| vægtegning, væg D | ikke i skala |

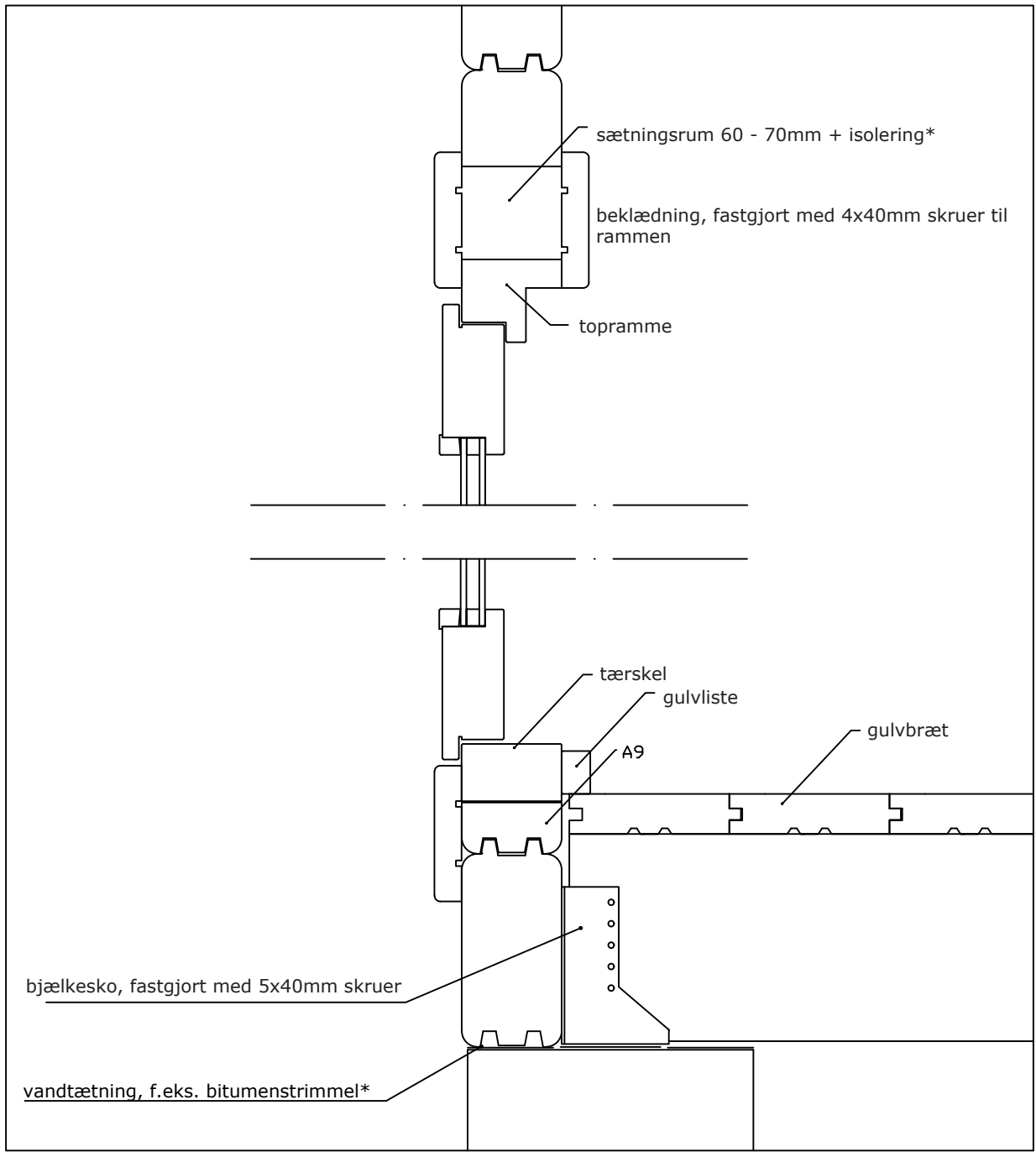

Luoman Puutuote Oy
www.lillevilla.com



| | |
|-----------------------|--------------|
| proj. | dato |
| Luoman 723-2 Kaakkuri | |
| beskrivelse | skala |
| afsnit, dør og gulv | ikke i skala |

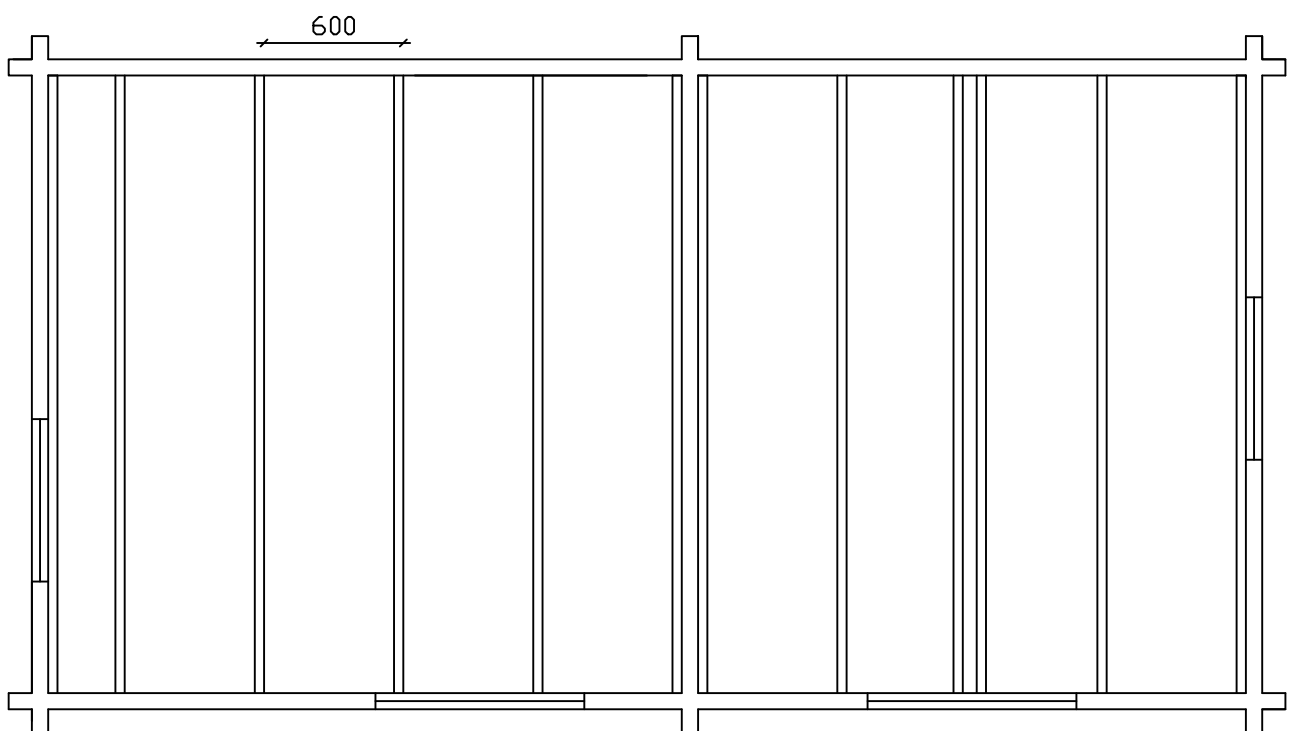

fastgør de yderste gulvbjælker til væggene med 6x90 skruer

Luoman Puutuote Oy
www.lillevilla.com



| | |
|-----------------------|--------------|
| proj. | dato |
| Luoman 723-2 Kaakkuri | |
| beskrivelse | skala |
| gulvbjælker | ikke i skala |

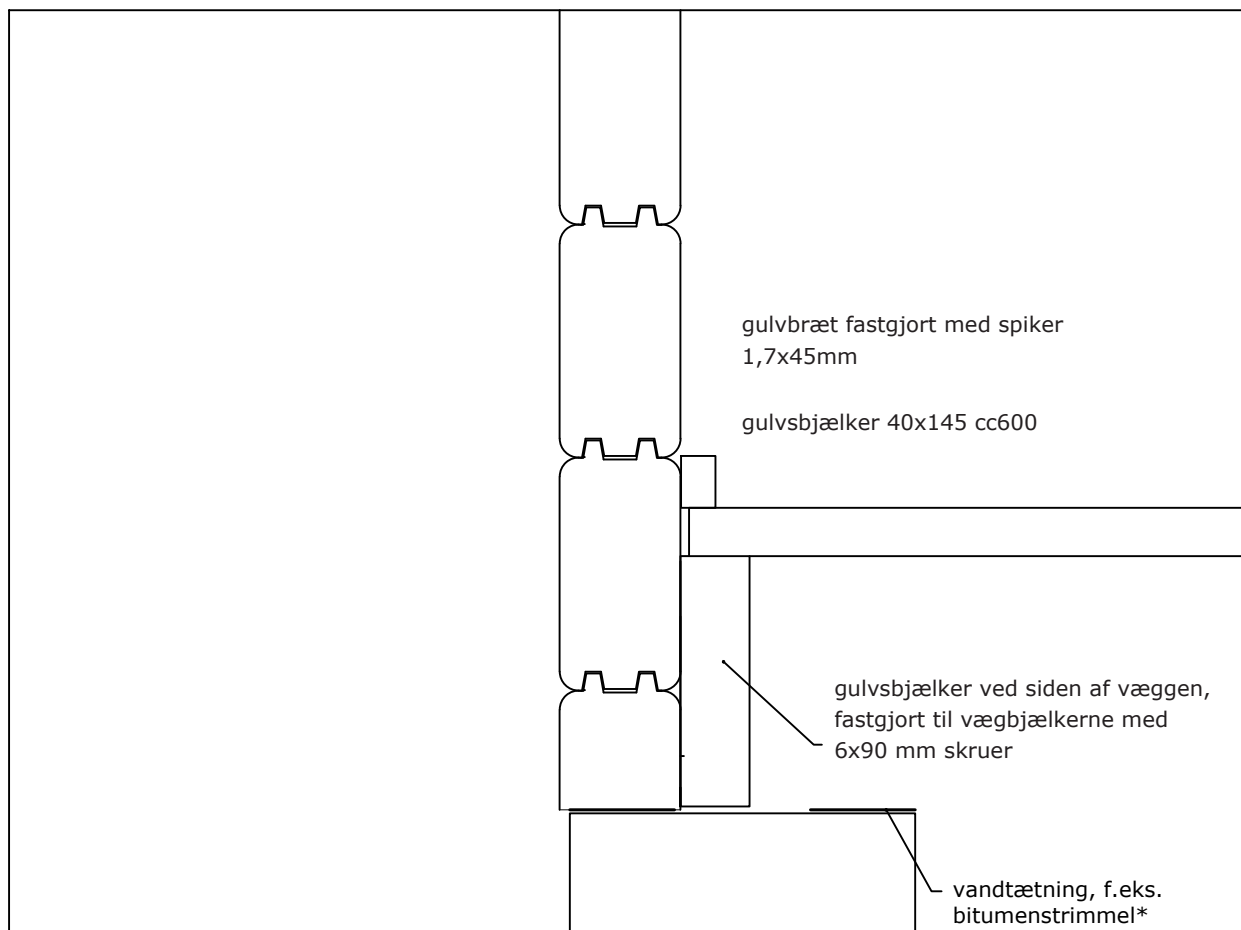

* ikke inkluderet

Luoman Puutuote Oy
www.lillevilla.com



| | |
|-----------------------|--------------|
| proj. | dato |
| Luoman 723-2 Kaakkuri | |
| beskrivelse | skala |
| afsnit, gulv | ikke i skala |

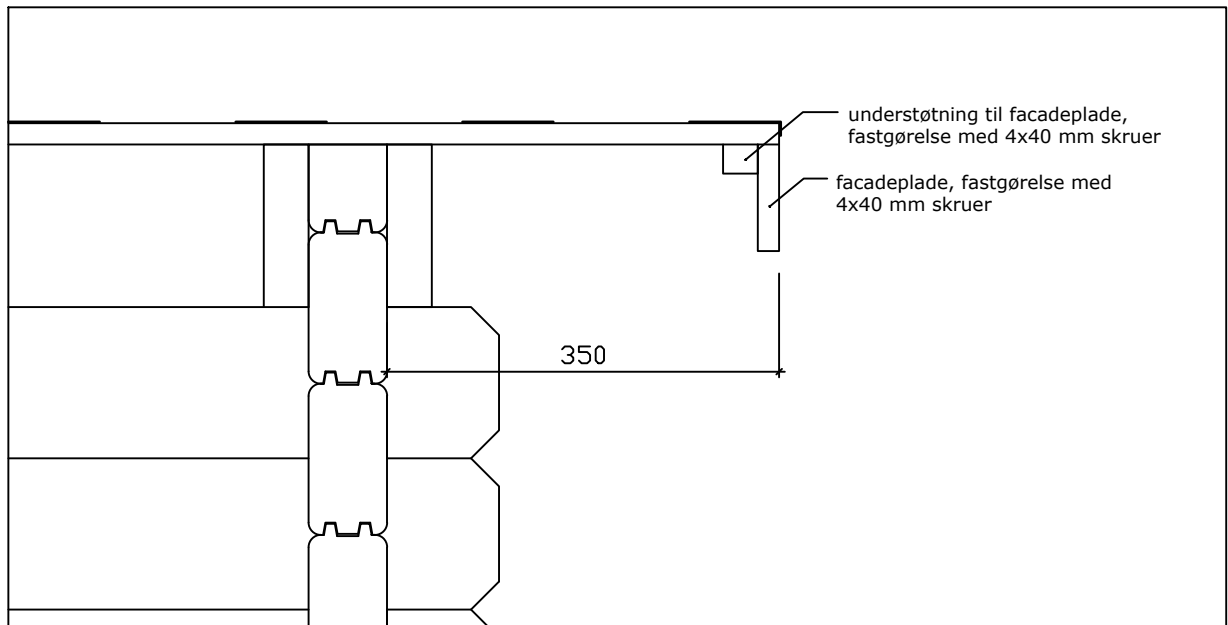
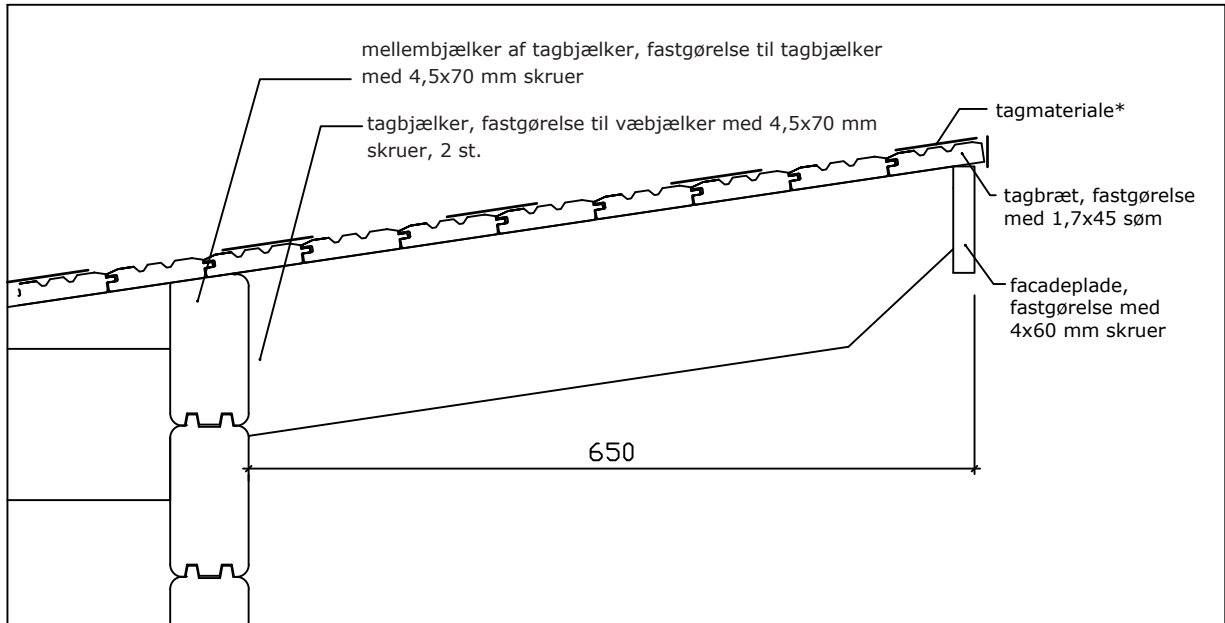

* ikke inkluderet

Luoman Puutuote Oy
www.lillevilla.com



| | |
|-----------------------|--------------|
| proj. | dato |
| Luoman 723-2 Kaakkuri | |
| beskrivelse | skala |
| afsnit, tag | ikke i skala |

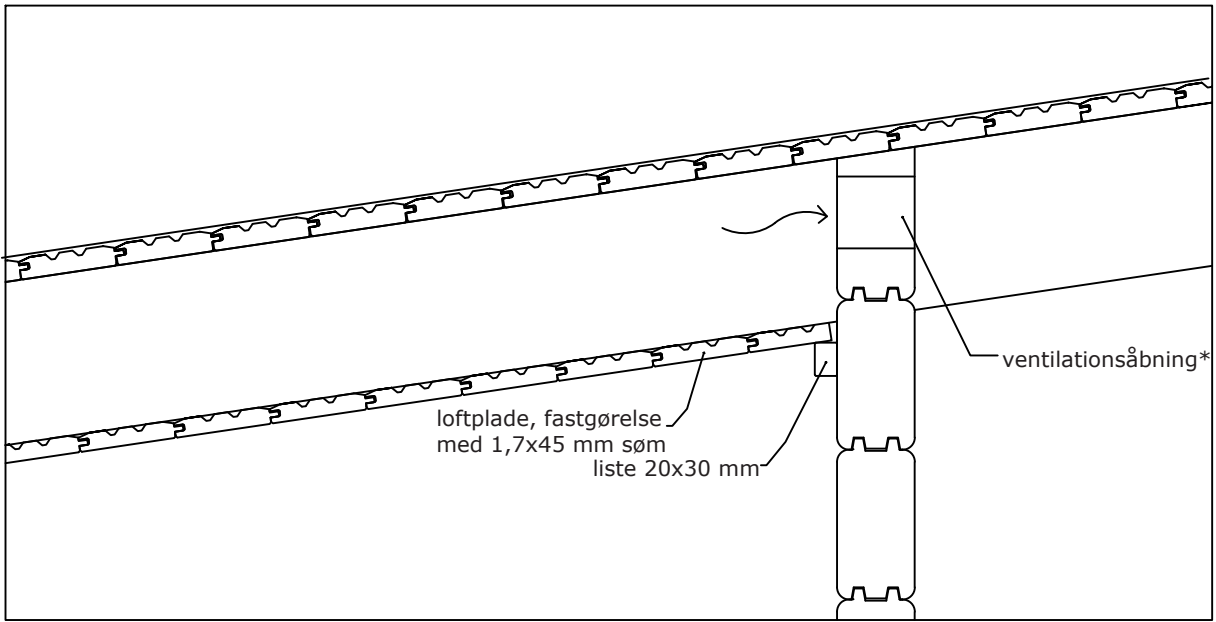

*ventilationsåbning, hvis loftpanelet er monteret, udføres af kunden

Luoman Puutuote Oy
www.lillevilla.com



| | |
|-----------------------|--------------|
| proj. | dato |
| Luoman 723-2 Kaakkuri | |
| beskrivelse | skala |
| afsnit, tag | ikke i skala |

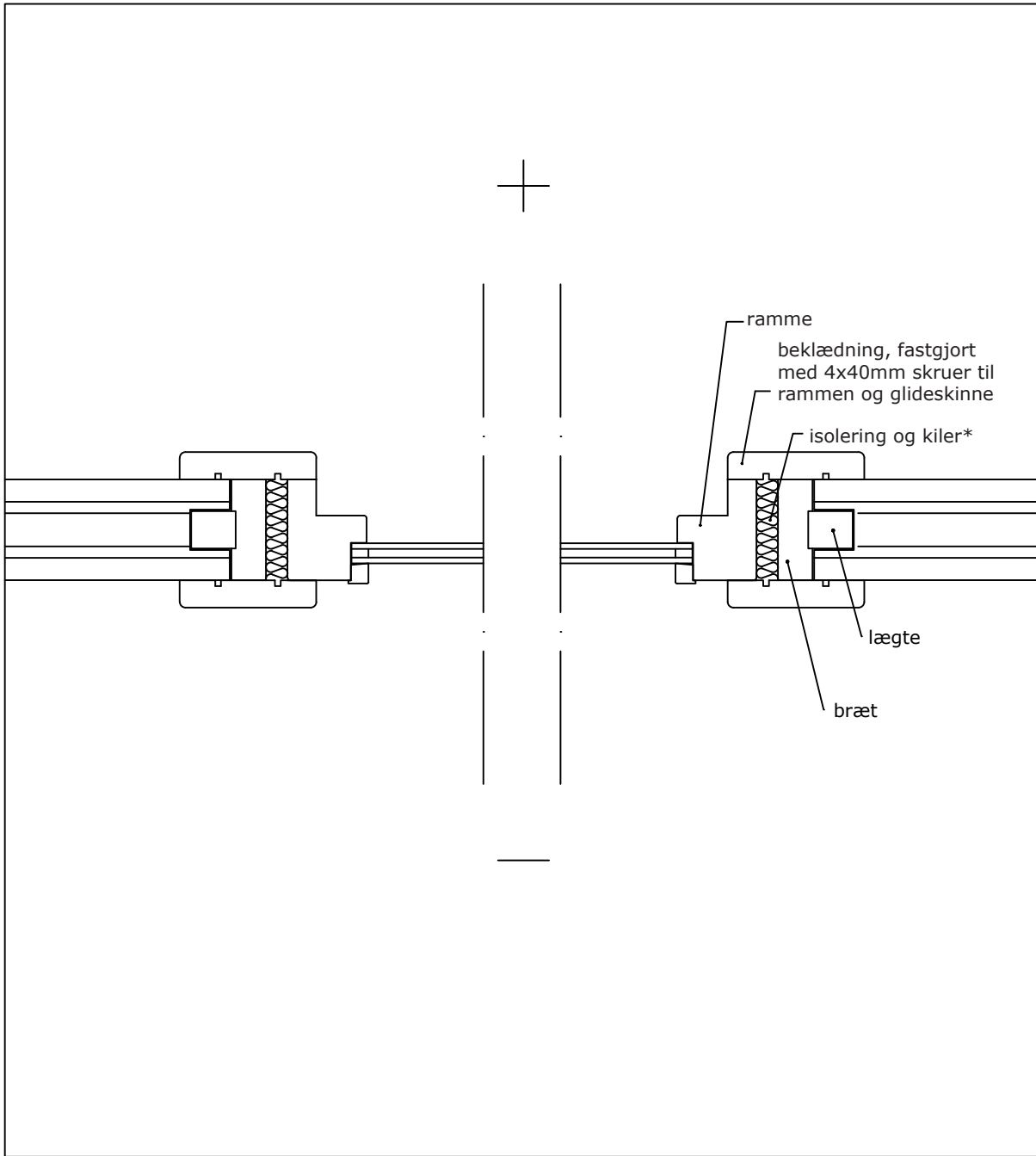

* ikke inkluderet

Bemærk! Efterlad nok plads i toppen af glideskinnen til fordybning

Luoman Puutuote Oy
www.lillevilla.com



| | |
|-----------------------|--------------|
| proj. | dato |
| Luoman 723-2 Kaakkuri | |
| beskrivelse | skala |
| afsnit, vindue | ikke i skala |

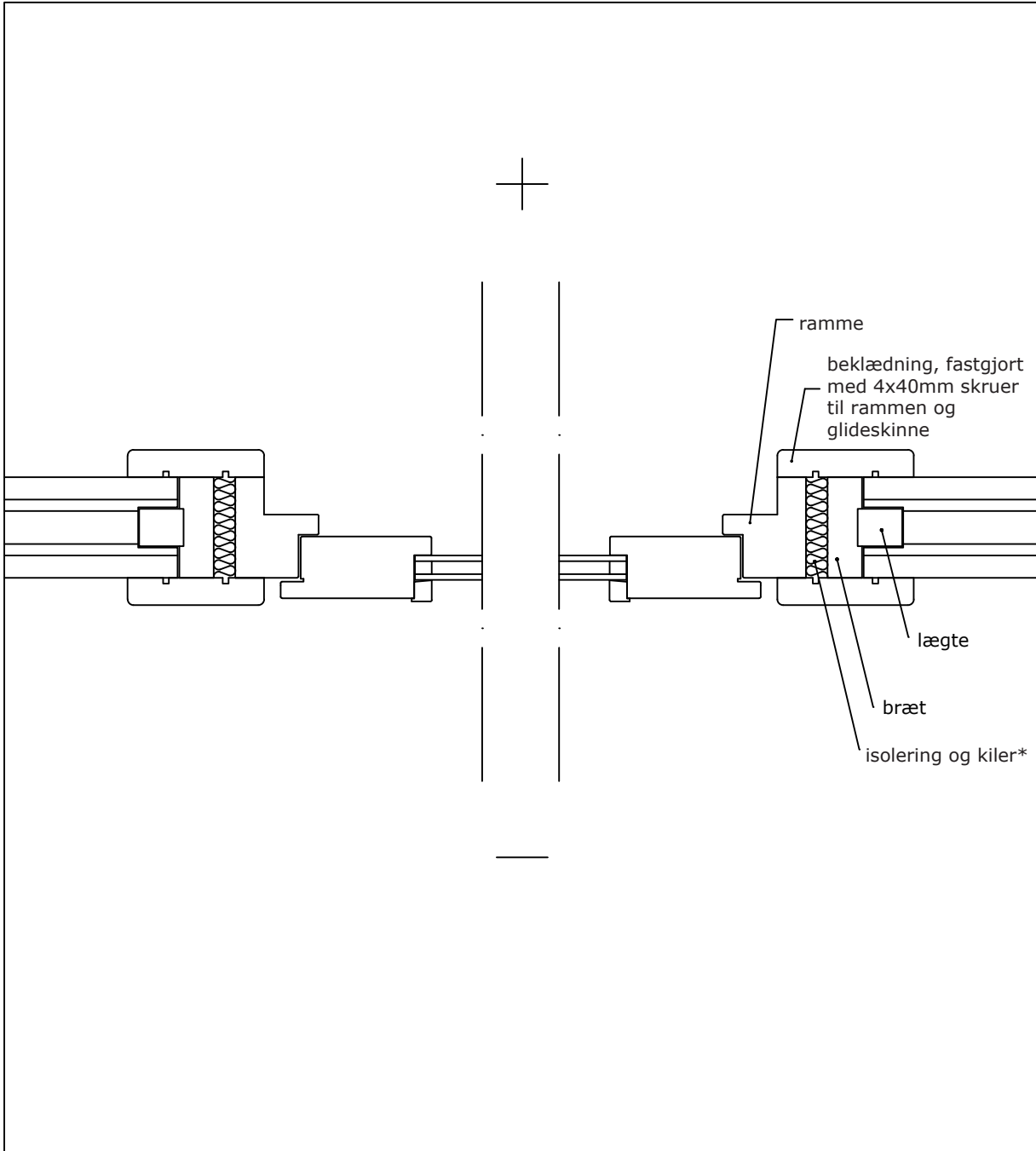

* ikke inkluderet

Bemærk! Efterlad nok plads i toppen af glideskinnen til fordybning

Luoman Puutuote Oy
www.lillevilla.com



proj.

dato

Luoman 723-2 Kaakkuri

beskrivelse

skala

afsnit, dør

ikke i skala

Justering av dørhengslene

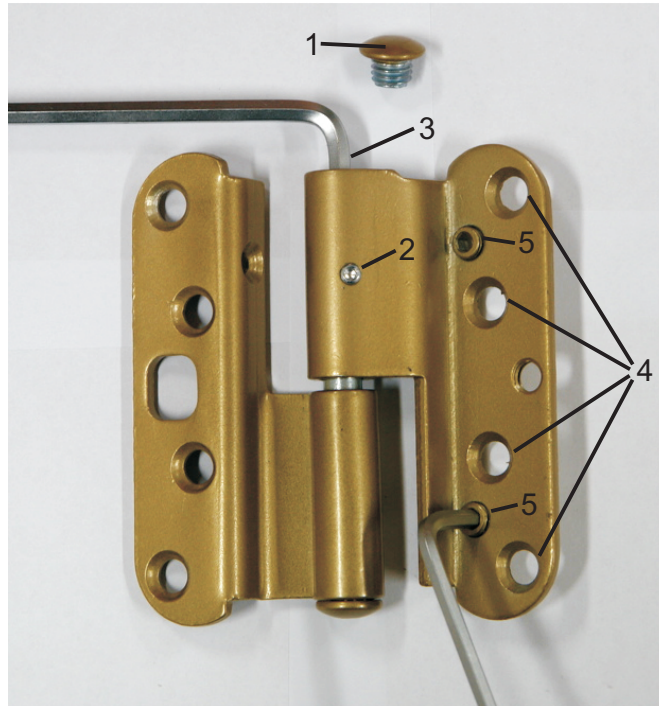

Højdejustering

Fjern først beskyttelsesskruen (1) og løsn fastgørelseskruen (2) hvis der findes en. Drej justeringskruen med uret med en unbrakonøgle AV5 (3) for at hæve døren. Dørhengslerne er justeret således, at hvert hængsel bliver bærende. Efter justeringen, spænd skruen (2) og genmonter beskyttelsesskruen (1).

Tværgående justering

Løsn først skruerne på dørpladens hængselbeslag et par omgange (4). Døren drejer mod låsesiden ved at dreje justeringskruen (5) med en unbrakonøgle AV4. Det er vigtigt at justere alle tre skruer, så dørpladens hængselbeslag kommer i ret position. Spænd skruerne (4) efter justeringen.

Luoman Puutuote Oy
www.lillevilla.com



proj.

Luoman 723-2 Kaakkuri

dato

beskrivelse

justering av dørhengslene

skala

ikke i skala



Materialieliste

Luoman 723-2 Kaakkuri

| | kod | tykkelse | bredde | længde | stk | kontrol |
|--|------------|----------|--------|--------|-----|---------|
| Gulvbrædder ** | L1 | 28 | 112 | 2720 | 24 | |
| Gulvbrædder ** | L2 | 28 | 112 | 2350 | 24 | |
| Gulvsbjælke | L3 | 40 | 145 | 2650 | 12 | |
| Fodliste, loftliste * | J1 | 20 | 30 | 44 m | | |
| Tagbjælke | K1 | 40 | 145 | 3800 | 13 | |
| Tagbrædder * | KA1 | 19 | 87 | 2,8 m | 44 | |
| Tagbrædder * | KA2 | 19 | 87 | 3,3 m | 44 | |
| Loftplade | KA3 | 16 | 87 | 2720 | 31 | |
| Loftplade | KA4 | 16 | 87 | 2350 | 31 | |
| Væg bjælke | A1, B1 | 70 | 135 | 5500 | 17 | |
| Væg bjælke, rille til glideskinne | A2 | 70 | 135 | 1515 | 15 | |
| Væg bjælke, rille til glideskinne | A3 | 70 | 135 | 1175 | 15 | |
| Væg bjælke, rille til glideskinne | A4 | 70 | 135 | 860 | 15 | |
| Væg bjælke, udskæring til dør | A5 | 70 | 135 | 5500 | 1 | |
| Væg bjælke, udskæring til tagbjælke | A6, B2 | 70 | 135 | 5500 | 2 | |
| Væg bjælke, affaset | A7, B3 | 70 | 135 | 498 | 10 | |
| Væg bjælke, affaset | A8, B4 | 70 | 135 | 540 | 8 | |
| Væg bjælke | A9 | 70 | 50 | 935 | 2 | |
| Væg bjælke, boret | C1, E1, D1 | 70 | 67 | 3000 | 3 | |
| Væg bjælke, boret | C2, E2, D2 | 70 | 135 | 3000 | 28 | |
| Væg bjælke, boret, rille til glideskinne | C3 | 70 | 135 | 690 | 14 | |
| Væg bjælke, boret, rille til glideskinne | C4 | 70 | 135 | 1515 | 14 | |
| Væg bjælke, boret, udskæring til vindue | E3 | 70 | 135 | 3000 | 1 | |
| Væg bjælke, boret, rille til glideskinne | E4 | 70 | 135 | 1140 | 10 | |
| Væg bjælke, gavltrekan, boret | C5, D3, E5 | 70 | 135 | 3000 | 3 | |
| Væg bjælke, gavltrekan, boret | C6, D4, E6 | 70 | 135 | 2375 | 3 | |
| Væg bjælke, gavltrekan, boret | C7, D5, E7 | 70 | 135 | 1465 | 3 | |
| Væg bjælke, gavltrekan | C8, D6, E8 | 70 | 82 | 555 | 3 | |
| Ekstra væg bjælke til reservedelsformål, boret | T6 | 70 | 135 | 3000 | 1 | |
| Facadeplade * | R1 | 19 | 95 | 4 m | 6 | |
| Understøtning * | R2 | 40 | 50 | 3,8 m | 2 | |
| Beklædning til vindue og dør * | R3 | 19 | 95 | 4,2 m | 11 | |
| Dør, typ C21 | O1 | | 816 | 1917 | 2 | |
| Sideramme til dør, højre | O2 | 45 | 56 | 1947 | 2 | |
| Sideramme til dør, venstre | O3 | 45 | 56 | 1947 | 2 | |
| Overramme til dør | O4 | 45 | 56 | 890 | 2 | |
| Tærskel i træ | O5 | 40 | 70 | 890 | 2 | |
| Vindue, typ R9 | I1 | 71 | 717 | 1816 | 1 | |
| Vindue, typ A | I2 | 71 | 646 | 646 | 1 | |
| Bræt til glideskinne * | T1 | 27 | 30 | 1900 | 7 | |
| Lægte til glideskinne * | T2 | 24 | 70 | 2000 | 7 | |
| Tilbehør taske | T3 | | | | 1 | |
| Blokke til montering | T4 | 70 | 65 | 250 | 2 | |
| Gevindstang | T5 | | | 2500 | 5 | |

* skal skæres af kunde

** dimensioner kan variere

Alle mål ca. Vi forbeholder os ret til ændringer.